



TECHNOCABLES

---

IHR ZUVERLÄSSIGER PARTNER  
FÜR INNOVATIVE SEILTECHNIK

---

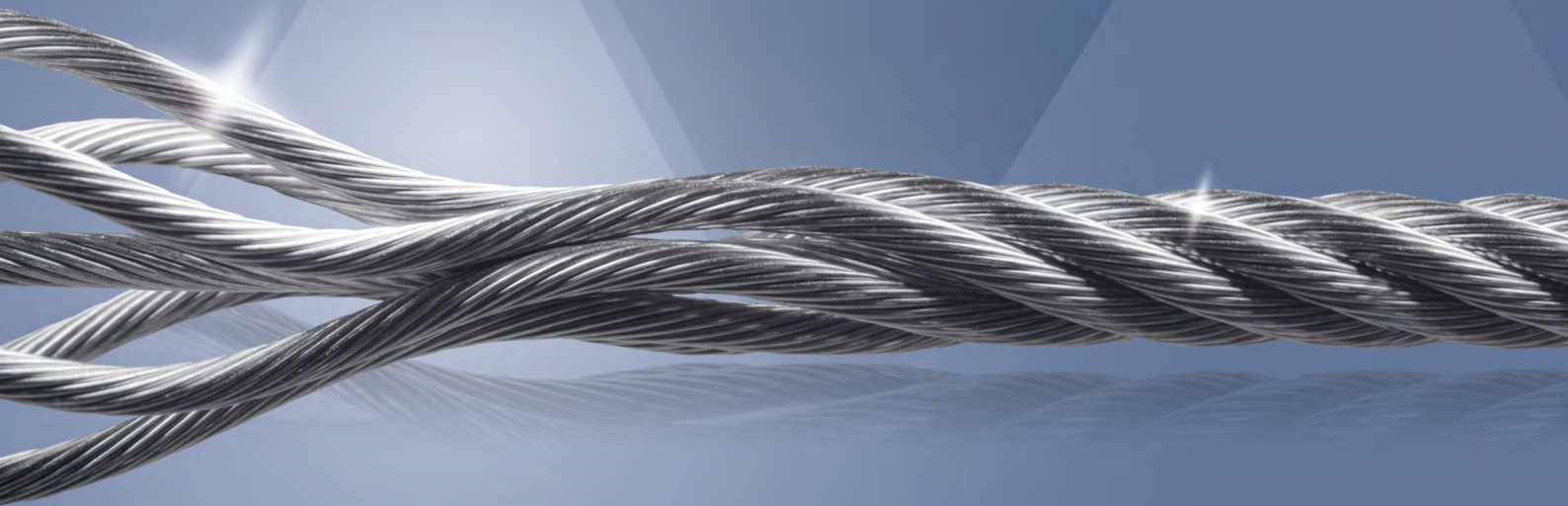

---

COMPANY PROFILE

## PROFITIEREN SIE VON UNS



Kompromisslose und zertifizierte Qualitätsfokussierung in allen Bereichen.



Umfangreiches Know-how und über 30 Jahre Erfahrung in der Entwicklung und Produktion.



Hohes Fach- und Technikverständnis für Ihre Anforderungen.



Kundenindividuelle Produkte, Lösungen und Serviceleistungen.



Vertrauensvolle, ehrliche und partnerschaftliche Zusammenarbeit mit Kunden, Lieferanten und Mitarbeitern.



Einem umweltbewussten Unternehmen und einer nachhaltigen Entwicklung.

# Carl Stahl Technocables GmbH

## FEINSEILE MIT TRADITION UND KNOW-HOW

Drahtseile, Litzen, Bowdenzüge und konfektionierte Seile sind unsere Kernkompetenzen. Als Teil der Carl Stahl Gruppe sind wir, die Carl Stahl Technocables GmbH auf dem Gebiet der technischen Seile und Litzen seit Jahrzehnten tätig und zählen heute zu den Marktführern in diesem Bereich.

Als Kunde profitieren Sie von über 30 Jahren Erfahrung mit technischen Seilen und Litzen, in höchster Qualität. Mit unseren branchenspezifischen Seillösungen sind wir weltweiter Entwicklungsdienstleister und konstruieren zuverlässige Lösungen, für unterschiedlichste Anwendungsbereiche.



## IHR PARTNER FÜR ANSPRUCHSVOLLE PROJEKTE

Mit unserem umfangreichen Angebot an konfektionierten Seilen, Bowdenzügen, Drahtseilen und Litzen, sowie der ständigen Verfügbarkeit verschiedenster Komponenten, in unterschiedlichen Materialien, sind wir vor allem im Bereich der Sonderkonstruktionen stark und können Projekte zeitnah umsetzen. Die Zufriedenheit unserer Kunden ist dabei stets die Basis unseres Handelns.

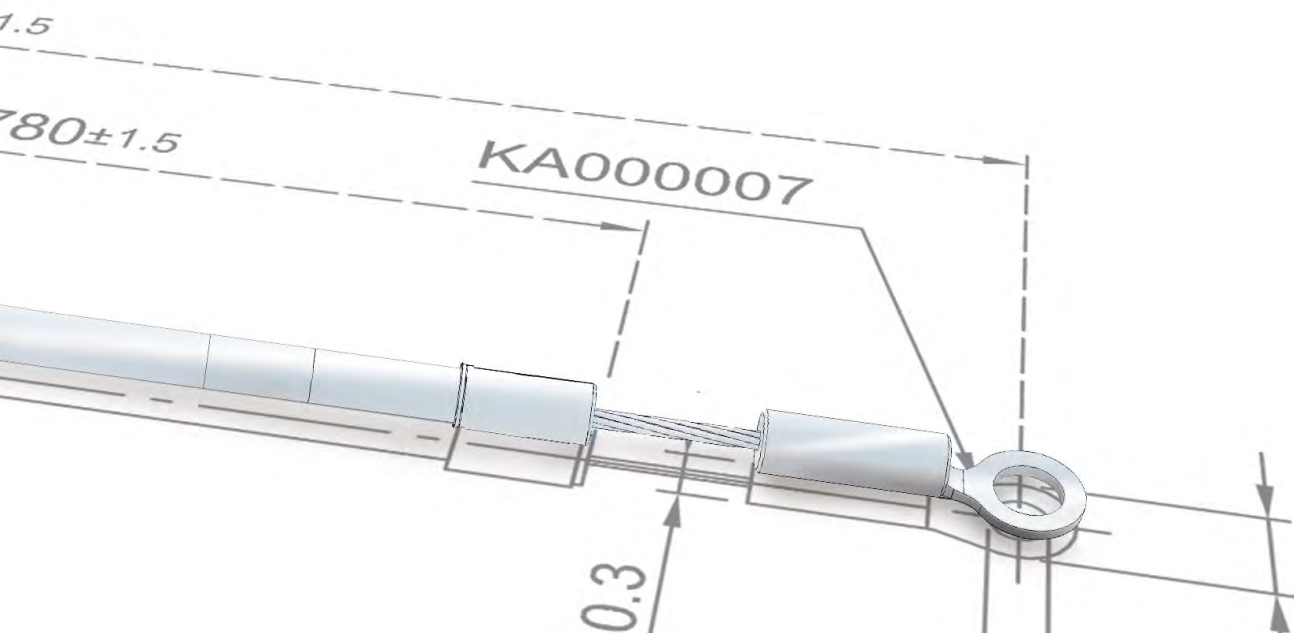

## UNSERE LEISTUNGEN



Entwicklung eines individuellen und innovativen Seilsystems nach Ihren Wünschen und Anforderungen.



Konzeptionelle Gestaltung anspruchsvoller Sonderlösungen unter Berücksichtigung der Funktion und Anwendungsgebiete.



Planung und Ausarbeitung individueller Kundenanforderungen.

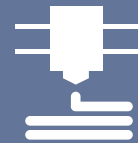

Herstellung von Prototypen durch innovative Rapid Prototyping Verfahren.



Konfektionierung von Serienmustern und der dazugehörigen Dokumentation.

## FORSCHUNG

Durch neue Materialien und Technologien erhalten unsere Produkte einen innovativen Mehrwert für eine Vielzahl an Anwendungen.

Über die Hochschule Esslingen, stehen wir im direkten Know-How-Transfer mit wissenschaftlichen Einrichtungen, auch im Rahmen von Forschungsk Kooperationen.

## ENTWICKLUNG

Modernste CAD-Software und Rapid Prototyping Verfahren, ermöglichen eine kundenspezifische Produktentwicklung.

Wir sind Entwicklungslieferant, mit jahrzehntelanger Erfahrung. Im Dialog mit unseren Kunden, entwerfen unsere Ingenieure, maßgeschneiderte Lösungen für die unterschiedlichsten Anforderungen. Auch für anspruchsvolle Sonderlösungen.

# Alles unter einem Dach

## QUALITÄT MADE IN SÜSSEN

Kurze Wege und ein stetiger Kontakt zwischen den verschiedenen Abteilungen gewährleisten Produkte in höchster Qualität. Flache Hierarchien, kurze Entscheidungswege sowie gelebte Werte zeichnen unsere Unternehmenskultur aus. Auch heute noch produzieren wir Seile an unserem Hauptsitz in Süßen. Unsere Entwickler sind in direktem Kontakt mit den Mitarbeitern der Seilerei und Produktion.

Durch den engen Dialog mit unseren Kunden, höchsten Qualitätsansprüchen und umweltbewusstem Handeln sind wir Ihr Partner für innovative Seiltechnik.

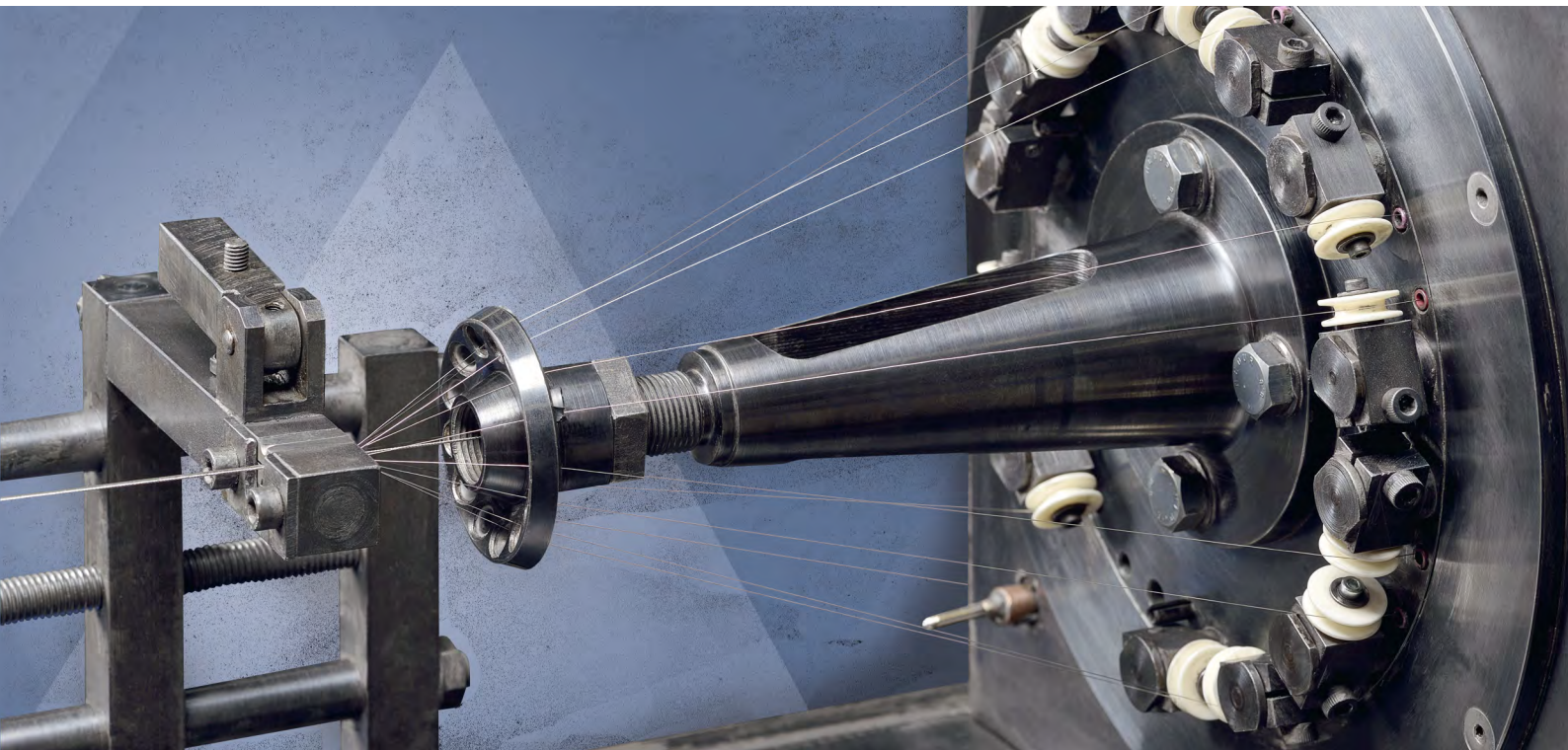

### SEILEREI

Als etablierter Hersteller und Entwicklungslieferant fertigen wir, in unserer eigenen Seilerei in Süßen, seit über 30 Jahren Seile in höchster Qualität. Durch die hohe fachliche Kompetenz unserer langjährigen Mitarbeiter und stetige Investitionen in modernste Fertigungstechniken, werden zukunftsweisende Technik, mit traditionsreichem Wissen vereint.

### KONFEKTION

In unserer Produktion werden einbaufertige Seilsysteme nach Kundenspezifikation gefertigt. Ob Standardprodukte oder Sonderlösungen, wir fertigen konfektionierte Stahlseile, Bowdenzüge oder Drahtseile und Litzen an unserem Standort in Süßen individuell nach Ihren Anforderungen.

# CARL STAHL GRUPPE

Was 1880 als kleine Seilerei im schwäbischen Süssen begann, hat sich inzwischen zu einer international agierenden Unternehmensgruppe entwickelt. Die Carl Stahl Gruppe verfügt über rund 65 Standorte, auf vier Kontinenten und rund 1700 Mitarbeiter in aller Welt.

Sitz der Carl Stahl Unternehmensgruppe ist auch heute noch Süssen. Der familiengeführte Konzern, mit internationaler Kompetenz, bietet innovative und zukunftsweisende Lösungen im Bereich der Hebetchnik, Architektur und Technocables.



weitere Informationen online

## UNSER LEITBILD



### Kunden

Die Zufriedenheit unserer Kunden ist stets die Basis unseres Handelns.



### Mitarbeiter

Unsere langjährigen Mitarbeiter sind u. a. durch Weiterbildungen hoch qualifiziert.



### Unternehmen

Als deutsches Traditionsunternehmen sind wir Ihr Garant für Qualität, Service und Leistung.



### Lieferanten

Wir pflegen eine faire, partnerschaftliche Zusammenarbeit mit unseren Lieferanten.



### Innovation

Als Entwicklungslieferant sind wir Ansprechpartner für anspruchsvolle Lösungen.



### Sicherheit

Unsere Produkte erfüllen höchste Qualitätsansprüche.

## WAS UNS WICHTIG IST

Wir pflegen eine vertrauensvolle, ehrliche, partnerschaftliche Zusammenarbeit mit Kunden, Lieferanten und Mitarbeitern. Tradition, Loyalität und Zuverlässigkeit gepaart mit hohem Fach- und Technikverstand, ermöglichen es uns, kundenindividuelle Produkte, Lösungen und Serviceleistungen in höchster Qualität anbieten zu können.



# Weltweites Netzwerk

## TRADITION TRIFFT AUF MODERNE

Als eigenständiges Unternehmen innerhalb der Carl Stahl Gruppe profitieren wir, von über 30 Jahren Know-how in der Seilproduktion und Konfektion. Feinseile, Stahlseile und Litzen im Durchmesserbereich von 0,09 bis 8,00 mm und deren Konfektion, für die unterschiedlichsten Einsätze, sind unser Spezialgebiet.

Mit rund 250 Mitarbeitern, sind wir mit unseren Tochtergesellschaften Codica câbles transmissions in Frankreich und Carl Stahl Sava Industries, Inc. in Nordamerika vertreten. Als innovativer Entwicklungslieferant sind wir in unzähligen Branchen weltweit tätig.



-  Carl Stahl Technocables Standorte
-  Carl Stahl Technocables Exportländer



## UNSERE PRINZIPIEN



Wir verantworten alle für unsere Produkte geltenden Rechtsvorschriften, Richtlinien und Normen und überwachen diese.



Für die korrekte Kennzeichnung unserer Produkte und deren Verpackungsmaterialien schaffen wir eigene Standards.



Im eigenen Sinne und in Verbindung mit einer garantierten Lieferqualität werden unsere Produkte auf Sicherheit und Unbedenklichkeit geprüft.



Die Wahrung der Menschenrechte, sowie faire Arbeitsbedingungen sind ein fester Bestandteil unseres Unternehmensleitbildes.



Wir stehen für den Schutz der Umwelt und eine nachhaltige Entwicklung.

## PRODUKTE IN HÖCHSTER QUALITÄT

Als deutsches Traditionsunternehmen legen wir höchsten Wert auf umweltbewusstes Handeln. Unsere Drahtseile und Drahtlitzen werden auf modernen Maschinen gefertigt und erfüllen strengste Qualitätsansprüche. Es werden ausschließlich Werkstoffe in höchster Qualität verwendet. Alle Produkte unterliegen vom Eingang des Rohmaterials bis zum Versand einer durchgängigen Qualitätskontrolle. Im eigenen Prüflabor werden Vormaterialien, Seile und Konfektionsware zudem regelmäßig strengen Qualitätstests unterzogen.





# Unsere Produkte

## SO VIELFÄLTIG WIE IHRE ANFORDERUNGEN

Wir bieten ein breites Spektrum an Drahtseilen und Litzen, konfektionierten Seilen, einbaufertigen Bowdenzügen, Drahtseilhaltern und Seilabhängungen, sowie stromleitenden Seilen der Marke e-rope. Bei Bedarf entwickeln wir maßgeschneiderte Sonderlösungen, entsprechend Ihrer Anwendung.

Wir sind Ihr Partner im Bereich der dünnen Drahtseile, im Durchmesserbereich von 0,09 mm bis 8,00 mm. Entdecken Sie unser umfassendes Produkt- und Leistungsspektrum.



## EINSATZBEREICHE

Immer mehr Konstrukteure und Designer nutzen heute die vielfältigen Eigenschaften und Möglichkeiten von Seilen und Litzen, um dreidimensionale Funktionen flexibel und sicher zu realisieren.

Ob einbaufertige Seile oder individuell konfektionierte Bowdenzüge, Drahtseile und Litzen, Drahtseilhalter und Seilabhängungen, gereinigte Seile oder individuelle Sonderlösungen: Produkte von Carl Stahl Technocables sind qualitativ hochwertige Lösungen für viele mechanische Anwendungen und halten, was Kunden von Ihnen erwarten. Sie sind zuverlässige, reißfeste und langzeitstabile Produkte über alle Branchen hinweg.

## BRANCHEN



**Gartengeräte-  
technik**



**Möbelindustrie**



**Sonnenschutz**



**Automotive**



**Leuchten-  
industrie**



**Medizintechnik**

## UNSERE SEILE IM EINSATZ

Die gezeigten Branchen sind nur repräsentativ. Es gibt unzählige Anwendungen, in denen unsere Produkte eingesetzt werden.

Beispiele für den Einsatz unserer Seile sind: Betätigungsseile, Expanderseile, Drahtseilaufhängungen, Leuchtenbefestigungselemente, Bowdenzüge mit elektrischer Kabelkonfektionierung, Seile für die Endoskopie, Spann- und Sicherungsseile, Seile für Schiebedächer, Seile für Türschlossentriegelungen.

## DRAHTSEILE UND LITZEN

Wir bieten Ihnen ein umfangreiches Sortiment an Stahldrahtseilen und -litzen in den unterschiedlichsten Durchmessern und Konstruktionen. Unsere Drahtseile und Drahtlitzen, sind mit und ohne Kunststoffummantelung, in den Materialien Edelstahl rostfrei, Stahl verzinkt und in Sonderwerkstoffen erhältlich. Auch mit Faser- oder Stahleinlage. Unsere Seile und Litzen, sind im Bereich von 0,09 bis 8,00 mm Durchmesser erhältlich. Sämtliche Drahtseile und Litzen unseres Technocable-Programms werden aus gezogenen Seildrähten hoher Qualität und Zugfestigkeit hergestellt.



weitere Informationen online

## KONSTRUKTIONEN LITZEN UND SEILE



1 x 7



1 x 12

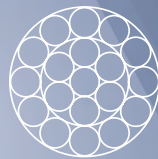

1 x 19



6 x 7-WSC



6 x 7-FC



6 x 19-WSC

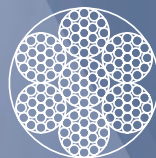

6 x 19-FC

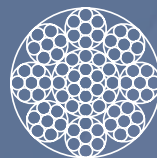

8 x 19+7 x 7

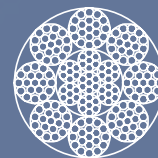

8 x 7+1 x 9

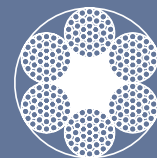

6 x 37-FC

## SPEZIALSEILE

Unsere Stahlseile haben die unterschiedlichsten Einsatzgebiete in unzähligen Branchen weltweit. Daraus ergeben sich verschiedene Anforderungen an das Material, den Seilaufbau und den Durchmesserbereich. Wir finden die richtige Drahtseillösung für Ihre Anwendung.

In unserer Seilerei lassen sich Seile in unterschiedlichen Schlagrichtungen fertigen. Wir liefern Seile auch in Sonderwerkstoffen oder verarbeiten sie, indem sie z. B. gehämmert oder gereinigt werden. Als Hersteller und Lieferant liefern wir unsere Drahtseile, nach unterschiedlichsten technischen Anforderungen und ganz individuellen Spezifikationen, direkt aus unserem Firmensitz in Süßen.

# KONFEKTIONIERTE SEILE

Wählen Sie aus einer Vielzahl unterschiedlicher Seilvarianten, Seilendverbindungen und Komponenten Ihr individuell konfiguriertes Seil. Durch die Verwendung von einbaufertigen Seilen haben Sie einen Zeit- und Effizienzgewinn.

Unsere Kernkompetenz ist die Entwicklung und Herstellung von Seilkonfektionen, die genau auf Ihre Bedürfnisse zugeschnitten sind. In unserer Fertigung in Süßen werden mit modernsten Fertigungstechnologien täglich tausende passgenaue Seilkonfektionen, in den unterschiedlichsten Varianten hergestellt. Unsere Maschinen sind zum Teil Eigenentwicklung und Eigenbau. Durch den hohen Automatisierungsgrad steigern wir die Effektivität und Effizienz unserer Produktion.

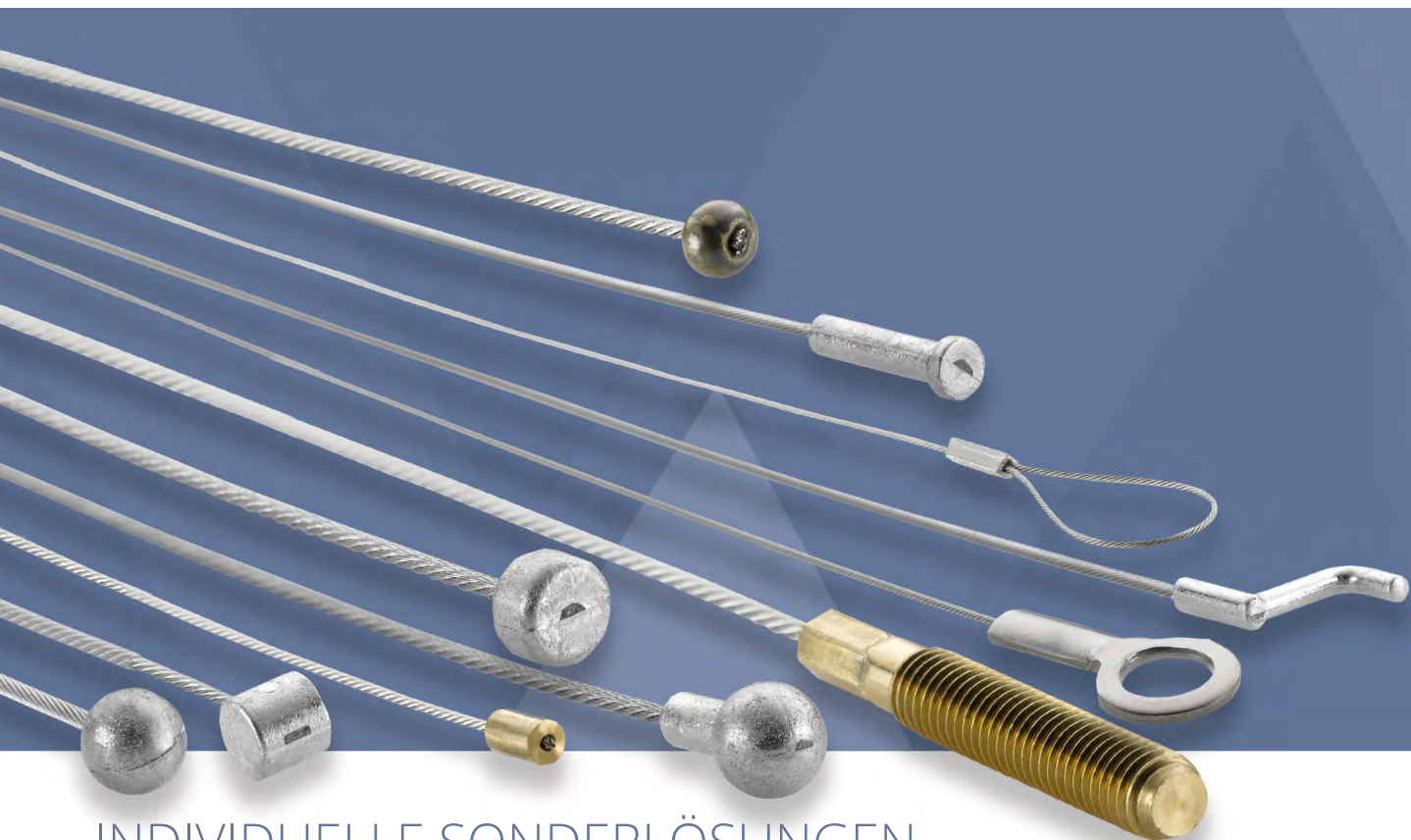
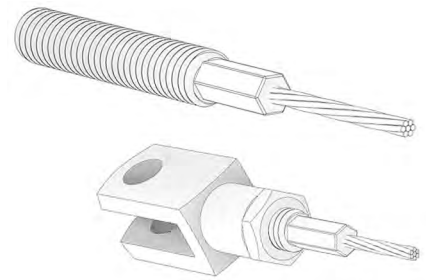

## INDIVIDUELLE SONDERLÖSUNGEN

Sie benötigen eine individuelle Sonderlösung, die passgenau auf Ihre Wünsche und Anforderungen zugeschnitten ist?

Als etablierter Hersteller und Entwicklungslieferant finden wir, gemeinsam mit Ihnen und mithilfe unserer eigenen Forschungs- und Entwicklungsabteilung, mit Sicherheit die passende Lösung.

Wir unterstützen Sie bei der Auswahl hinsichtlich Seilkonstruktion, Seildurchmesser, Werkstoff und den dazu passenden aufgedruckten oder aufgespritzten Endterminals.



weitere Informationen online

## BOWDENZÜGE

Wir sind Ihr zuverlässiger Bowdenzug Lieferant und fertigen Ihren individuellen Bowdenzug, passgenau nach Ihren Anforderungen. Für unsere Bowdenzüge stehen zahlreichen Standardkomponenten zur Verfügung, die eine Vielzahl an Variationen ermöglichen. Als Entwicklungslieferant für Sonderlösungen entwickeln wir zudem Bowdenzüge mit Sonderkomponenten für Ihren speziellen Einsatz. Als Bowdenzug Hersteller erhalten Sie von uns Bowdenzüge nach Maß.



weitere Informationen online

# DRAHTSEILHALTER / SEILABHÄNGUNGEN

Wir sind Ihr Partner für professionelle Seilabhängungen und Befestigungstechnik. Durch unser großes Produktsortiment und unsere Produktentwicklung können wir individuelle Abhängelösungen für jeden Einsatzzweck realisieren. Unser komplettes Sortiment an Drahtseilhaltern wird aus Messing, hochglanzvernickelt gefertigt. Andere Oberflächen sind abhängig von der Stückzahl möglich.

Die Vorteile unserer Abhängelösungen gegenüber herkömmlichen Abhängesystemen bei der Installation und Montage, sind die stufenlose Höhenjustierung, die werkzeuglose Montage und die dadurch verbundene Zeitersparnis.



weitere Informationen online

# e-rope®

by Carl Stahl Technocables

Durch den Einsatz unserer stromführenden Seile der Marke e-rope werden die mechanischen Vorteile von Stahlseilen, mit einer effizienten Energieversorgung vereint. Unsere Seile der Marke e-rope sind flexibel und bieten eine hohe Belastbarkeit für alle Anwendungen. Optisch lässt sich hierbei kein Unterschied zu herkömmlichen Seilen erkennen.

## KABELLOS, NIEDERVOLT, STROMFÜHREND



**Hohe Leitfähigkeit**  
Im Vergleich zu herkömmlichen Drahtseilen



**Hohe Belastbarkeit**  
Gewährleistet für alle Anwendungen



**Mehr Flexibilität**  
Flexible Seilkonstruktion für Umlenkrollen



## STROMFÜHRENDE SEILSYSTEME

Wir erstellen Ihr passendes Niedervolt Seilsystem und konfektionieren Ihre Seile, nach Ihren Vorgaben. Unsere Seile der Marke e-rope, sind die Basis unserer gesamten stromführenden Seilsysteme. Als Entwicklungslieferant konfektionieren wir Ihre e-rope Variante nach Ihren Vorgaben. In Kombination mit unseren Drahtseilhaltern realisieren wir Ihre individuelle e-rope Abhängelösung.



weitere Informationen online

Carl Stahl TECHNOCABLES GmbH  
Tobelstraße 2  
73079 Sülzen / Germany

+49 (0) 71 62 94 43 - 0  
+49 (0) 71 62 94 43 - 00 1  
technocables@cstechnocables.com  
www.carlstahl-technocables.de



Jetzt folgen auf  
[www.carlstahl-technocables.de](http://www.carlstahl-technocables.de)